

BRANDKÅRSTIDSKRIFT

N:r 1

ORGAN FÖR SVENSKA BRANDKÅRERNAS RIKSFÖRBUND
Redaktion: Styrmansgatan 1, Stockholm. - Tel. 60 63 08. - Postgiro 4870.
Redaktör och utgivare: Kapten Erik Gillner.

1944
26 årgången

Uniformsreglementet.

Det förslag till "Uniformsreglemente för personal vid rikets brandkårer", som förelåg och behandlades vid Svenska Brandbefälsförbundets årsmöte i Norrköping den 17 juni 1943, antogs i princip av årsmötet med vissa tillägg och ändringar.

Årsmötet beslöt vidare, att förbundets styrelse skulle söka samarbete med bl. a. Svenska Kommunalarbetareförbundet för att bereda brandmännens fackorganisation tillfälle att framföra sina synpunkter i uniformsfrågan. De önskemål som sålunda framkommo vid förhandlingar med nämnda fackorganisation, hava beaktats och intagits i det nu föreliggande, slutgiltiga uniformsreglementet.

I frågan om yrkesemblem för yrkes-

brandkårens personal har utredningen ännu icke framkommit med något lämpligt förslag, varför bestämmelser om dylikt emblem icke finnas intagna i reglementet.

Uniformsreglementet innehåller hittills endast bestämmelser angående uniformering av personal vid yrkes- och borgarbrandkårer. — Avsikten är emellertid att i särskilt tillägg till reglementet utforma bestämmelser för uniformering av de frivilliga brandkårens personal, varvid — i enlighet med årsmötets beslut — styrelsen kommer att samarbeta med Svenska Brandkårens Riksförbund.

På uppdrag av Brandbefälsförbundets styrelse:

Evan Rosinander.

Uniformsreglemente för personal vid rikets brandkårer.

Utarbetat av Svenska Brandbefälsförbundet.

Uniformsreglementet omfattar samtliga för dagligt tjänstebruk förekommande uniformsersedlar

såsom mössa, kollett, vapenrock, byxor, kappa m. m., men däremot icke ersedlar för direkt eldsläck-

ningstjänst såsom hjälm, utryckningsrock, bälte o. dyl.

De i reglementet meddelade bestämmelserna skola äga tillämpning för all personal vid rikets yrkes- och borgarbrandkårer. — Bestämmelser angående personalens vid de frivilliga brandkårerna uniformering återfinnas i tillägg till detta reglemente.

Ifråga om gradbeteckning o. dyl. särskiljas personal vid yrkesbrandkår, borgarbrandkår och frivillig brandkår. Inom var och en av dessa huvudgrupper skall gradbeteckning o. dyl. vara enahanda för befattningshavare i samma grad vid rikets alla brandkårer.

Allmänna bestämmelser.

I detta reglemente föreskrivna knappar, monogram, stjärnor och vinklar skola utföras på följande sätt:

Knappar skola — utom i mössmärke — vara av förgylld metall och försedda med vederbörande stads eller, såvitt angår befattningshavare på annan plats, vederbörande läns vapen. För mindre brandkårer må stads- eller länsvapnet på knapp ersättas med tre murkronor. — Knapp enl. fig. 1 benämnes i reglementet *stor knapp* och enligt fig. 2 *liten knapp*. — Knapp i mössmärke skall utgöras av blå emaljknapp.

Monogram utföres i förgylld metall och utgöras av vederbörande stads (eller motsvarande) initial jämte bokstäverna SB, inflätade i varandra, med femtungad murkrona överst (fig. 3). — I annan samhällsbildning än stad utgår bokstaven S ur monogrammet, som i sådant fall endast utgöras av två bokstäver, inflätade i varandra.

Stjärnor, femtaggade, av vanlig modell, utföras i förgylld metall (fig. 4).

Vinkel utgöras av en 5 mm. bred guldgalon; vinkelbenens längd sko-

la vara 25 mm., mätt på vinkelbenens yttersida (fig. 5).

Vinkel användes som gradbeteckning endast av brandförman vid borgarbrandkår.

I. SKÄRMMÖSSA.

Skärmmössa (fig. 6) skall vara av mörkblått tyg; sommartid må mössa med kulle av vitt tyg användas; mössa skall *icke* ha kokard.

Kullen skall hållas utspänd med en i kullens övre kant anbragt tråd av stål, s. k. pianotråd, samt framtill vara försedd med stålstöd. Kullens diameter mellan 25—28 cm., beroende på mösstorleken. Kullen skall baktill skjuta utanför strimmeln cirka 4 cm. Avstånd mellan strimmeln och kullens framkant 4—6 cm.

Skärmen skall vara svartlackerad med pressad eller på annat sätt varaktigt utförd kant. Skärmens storlek 4,5—5,5 cm. framtill.

Stormsnöre skall utgöras:

för *brandchef* — *vice brandchef* vid yrkesbrandkår av plattvävd 8 mm. bred dubbelsnodd av guldtråd,

för *brandkapten* — *brandförman* vid yrkesbrandkår av rundvävd 3 mm. bred dubbelsnodd av guldtråd,

för *brandman* vid yrkesbrandkår av svart flätad dubbelsnodd;

för *brandchef* — *brandmästare* vid borgarbrandkår av rundvävd 3 mm. bred dubbelsnodd av guldtråd,

för *brandförman* — *brandman* vid borgarbrandkår av svart flätad dubbelsnodd.

Stormsnöre fästes i mössan medelst två små knappar.

Mössmärket skall utgöras av: för *brandchef* — *brandmästare*: på svart botten i guld broderade ek-löv med femtungad murkrona; i mitten blå emaljknapp med stadsvapen eller motsvarande; mössmärkets bredd cirka 8 cm. och höjd 4,8 cm., excl. murkrona;

för *brandförman* — *brandman*: på svart botten anbragt enkelt

bladverk av förgylld metall, omslutande en i mitten sittande blå emaljknapp med stadsvapen eller motsvarande; överst femtungad murkrona i samma metall; mössmärkets bredd och höjd cirka 4,5 cm., excl. murkrona.

Mössmärke fastgöres vid ett runt strimmeln gående svart band, 3—4 cm. brett.

Övriga mått på mössa och mössmärke se fig. 6.

II. PÄLSMÖSSA.

Pälsmössa utföres i två modeller: modell äldre och modell 1943.

Modell äldre.

Pälsmössa av vanlig toppmodell skall vara av svart, krusigt päls-slag, nedfällbart med rem enligt fig. 6 b. — Mössmärke av samma slag som på skärmmössa.

Modell 1943.

Pälsmössa (fig. 6 a) skall vara av mörkblått tyg med svart päls-slag, nedfällbart med rem enligt fig. 6 b. — Mössmärke av samma slag som på skärmmössa, men i mindre format och med liten knapp av blå emalj.

III. BÅTMÖSSA.

Båtmössa (fig. 7) må användas av all personal efter vederbörande brandchefs bestämmande. Båtmössan skall vara av mörkblått tyg och vara försedd med motsvarande mössmärke som på skärmmössan, men i mindre format och med liten knapp av blå emalj.

IV. UNIFORM.

Uniform utföres av mörkblått tyg i två modeller: modell Stockholm (m/S) och modell 1943 (m/43).

Av dessa modeller skall vid varje brandkår en modell fastställas som huvudmodell och användas av all personal. Den andra modellen må — efter vederbörande brandchefs bestämmande — användas jämsides med huvudmodellen.

A. Modell Stockholm.

1. *Kollett* (fig. 8) skall vara enradig med 7 à 8 stora knappar, livskuren, samt ha helt bakskört med motveck i mitten. Den nedersta knappen skall sitta i livsömmen. Avståndet mellan knapparna 6—7 cm. Kolletten skall nå ned till skrevet. 2 stora knappar baktill i livsömmen på 9—10 cm. inbördes avstånd.

Enkel ståndkrage, 4—5 cm. hög, som knäppes med 2 hyskor och 2 hakar, med gradbeteckning för allt befäl vid yrkes- och borgarbrandkårer. Brandchef — brandförman skola ha fyrkantsgalon framtill och nedtill runt kragen. Brandman vid yrkesbrandkår skall, till skillnad från motsvarande befattningshavare vid borgarbrandkår, ha svart fyrkantssnöre framtill och nedtill runt kragen.

Ärmarna skola ha spetsiga uppslag, fastsydda, utan knappar. Uppslagen skola vara 8 cm. höga vid yttersömmarna och 10 cm. vid spetsen.

2 *utvändiga, insydda bröstfickor* med treuddiga ficklock. Ficklockens längd 10—12 cm. och höjd vid mittersta spetsen 5—5,5 cm. Ficklocken anbringas med sin övre del mellan andra och tredje knappen uppifrån räknat och görras utan knapphål och knappar. Avstånd från knappraden till fickan (ficklocket) 6—8 cm. Fickornas storlek ung. 10×12 cm.

1 *invändig ficka* på vänster sida. Storlek ung. 14×14 cm.

Axeltränisar, axelklaffar. För brandchef — brandmästare vid yrkes- och borgarbrandkårer svarta, flätade axeltränisar av redgarn, fastsydda, med monogram (se Allmänna bestämmelser). Monogrammet anbringas med nederkanten 1,5 cm. från axeltränsens ytterkant (ärsömmen). — För brandförman och brandman vid yrkes- och borgarbrandkårer axelklaffar, 4—5 cm. breda, med monogram, som anbringas med nederkanten 8 mm

från axelklaffens ytterkant (ärm-sömmen).

Axelklaffarna fästas i ärmsömmen; i dess övre ända knapphål för knäppning på liten knapp.

Foder av lämpligt svart tyg.

Gradbeteckningen anbringas på ståndkragen för allt befäl vid yrkes- och borgarbrandkårer.

För *yrkesbrandkår* utgöres gradbeteckningen av:

för *brandchef*:

- 1 st. 16 mm. bred guldgalon,
- 1 förgylld 3 mm. fyrkantsgalon,
- 2 stjärnor vid sidan av varandra;

för *vice brandchef*:

- 1 st. 16 mm bred guldgalon,
- 1 förgylld 3 mm. fyrkantsgalon,
- 1 stjärna;

för *brandkapten*:

- 1 förgylld 3 mm. fyrkantsgalon,
- 3 stjärnor i triangel;

för *överbrandmästare*:

- 1 förgylld 3 mm. fyrkantsgalon,
- 2 stjärnor över varandra;

för *brandmästare*:

- 1 förgylld 3 mm. fyrkantsgalon,
- 1 stjärna;

för *brandförman*:

- 1 förgylld 3 mm fyrkantsgalon.

Brandman skall ha svart fyrkantssnöre runt kragen. På axeltränisar och axelklaffar anbringas — enligt ovan — monogram för all personal. Bred guldgalon, fyrkantsgalon och fyrkantssnöre på ståndkrage skola gå runt kragens nedre del och upp framtill. Avstånd mellan bred guldgalon och fyrkantsgalon cirka 1 mm. Den breda guldgalonen skall vara av slät vävnad. Beträffande gradbeteckningen i övrigt se fig. 12 a.

För *borgarbrandkår* utgöres gradbeteckningen av:

för *brandchef*:

- 1 förgylld 3 mm. fyrkantsgalon,
- 3 stjärnor i triangel;

för *vice brandchef*:

- 1 förgylld 3 mm. fyrkantsgalon,
- 2 stjärnor över varandra;

för *överbrandmästare och brandmästare*:

1 förgylld 3 mm fyrkantsgalon utan stjärna;

för *brandförman*:

1 vinkel av guldgalon (se Allmänna bestämmelser).

Brandförman och brandman skola *icke* ha svart fyrkantssnöre kring ståndkragen. På axeltränisar och axelklaffar anbringas — enligt ovan — monogram för all personal. Fyrkantsgalon på ståndkrage skall gå runt kragens nedre del och upp framtill. Vinkeln för brandförman placeras med spetsen mot kragens öppning. Beträffande gradbeteckningen i övrigt se fig. 12 b.

2. *Långbyxor* av vanlig modell utan slag med 2 sidofickor framtill och 2 bakfickor.

3. *Spetsbyxor* (fig. 9) av vanlig modell med ballongen slutande ovanför knäet; 2 tvärfickor framtill och 2 baktill.

4. *Kappa* (fig. 11). Se beskrivning under m/43. Kappa m/43 må användas även till m/S.

5. *Trenchcoat*, av vanlig modell i mörkblå färg, må — efter vederbörande brandchefs bestämmande — användas i stället för kappa.

Gradbeteckning på axelklaffar, som må göras löstagbara, enligt bestämmelserna för vapenrock (se IV B 1).

B. Modell 1943.

1. *Vapenrocken* (fig. 10) utgöres av enradig rock med livsömsamt är försedd med

mjuk, nedviktt krage som på en kavaj,

slag, som efter behov kunna bäras uppknäppta eller hopknäppta, 4 *stora knappar* på högra framsstycket för knäppning; för hopknäppning av slagen anbringas under kragen på höger sida en liten knapp,

ärmar med spetsiga uppslag utan knappar,

4 *utvändiga fickor*, insydda eller påsydda, varav 2 bröstfickor och 2 sidofickor, alla med spetsiga fick-

lock med knapphål och knapp för knäppning; bröstfickorna liten knapp, sidofickorna stor knapp; påsydda fickor skola ha bälgl (veck), vilka ej skola vara hopsydda; insydda fickor skola ha ficklock och knappar enligt ovan; (se "Anm. betr. vapenrock");

2 *invändiga fickor*, en på var sida,

sprund i ryggen,
axelklaffar med monogram och — för befäl — gradbeteckning; axelklaffarna skola vara fastsydda i ärmsömmen och knäppas på liten knapp i övre ändan, *foder* av lämpligt svart tyg.

Mått- och detaljuppgifter.

Rockskörten skola gå väl om lott med varandra.

Rocklängden 5—10 cm. nedanför skrevet, beroende på kroppslängden.

Vapenrocken skall ej ha knappar i ryggen.

Kragen baktill 5 cm. bred, framtill 7 cm., räknat från chrochén till kragspetsen. Avståndet från chrochévinkeln till slagspetsen 6 cm. Vänstra slaget förses med c:a 3 cm. stort knapphål för att kunna knäppas upp på den förut omnämnda lilla knappen under högra slaget. Denna knapp anbringas så, att kragen sluter väl ihop vid hopknäppt läge.

Översta stora knappen i knappraden placeras på ett avstånd från chrochén i hopknäppt läge av 14—16 cm. och den nedersta knappen i livsömmen.

Ärmuppslagen skola vara 8 cm. höga vid yttersömmarna och 10 cm. höga vid spetsen samt fastsydda.

Ficklockens och fickornas främre kanter (kanten närmast knappraden) göras lodräta med ett avstånd av 5—7 cm. från knappraden, beroende på bröstvidden. Ficklockens överkanter äro horisontella och anbringas, ifråga om bröst-

fickorna, i jämnhöjd med eller något lägre än översta knappen av framstyckets 4 stora knappar samt, ifråga om sidofickorna, i jämnhöjd med den nedersta knappen (fastgöres i livsömmen).

Den påsydda bröstfickans övre del skall vara c:a 13 cm. bred och nedre del 1—2 cm. bredare. Bröstfickans längd c:a 16—17 cm. Bröstficklockens höjd vid spetsen 5,5 cm. Bredden å bröstfickans mittelbälg 4 cm.; bälgen i fickans kanter skall vara c:a 2 cm. bred och tillfästad i fickans nedre hörn. Såväl ficklockens som fickornas nedre hörn något avrundade.

Den påsydda sidofickans övre del skall vara c:a 20 cm. bred och nedre del c:a 24—26 cm. bred. Fickans nederkant 3—6 cm. från rockens nederkant, beroende på livlängden. Sidoficklockens höjd vid spetsen 7,5—8 cm. Mittelbälgens bredd 5 cm.; bälgen i fickans kanter skall vara 2,5—3 cm. Ficklockens hörn något avrundade; fickornas nedre hörn skola vara skarpa.

Innerfickorna göras 12—14 cm. breda och 16—18 cm. djupa.

Sprundet i ryggen, c:a 10—12 cm brett, skall gå upp till livsömmen.

Axelklaffarnas bredd mellan 4—5,5 cm. På axelklaffarna anbringas, förutom gradbeteckning för allt befäl, monogram (se Allmänna bestämmelser) för *all* personal vid yrkes- och borgarbrandkärer. Monogrammet anbringas på axelklaffen (på tyget) med monogrammets nederkant 8 mm. från axelklaffens ytterkant (ärmsömmen). — Axelklaffarna fästas i ärmsömmen och knäppas på liten knapp i övre ändan.

Gradbeteckningen anbringas på axelklaffarna för allt befäl vid yrkes- och borgarbrandkärer.

För *yrkesbrandkärer* utgöres gradbeteckningen av:

för brandchef:

1 st. 13 mm. bred guldgalon,
1 förgylld 3 mm. fyrkantsgalon,
2 stjärnor i axelklaffens längd-
riktning;

för vice brandchef:

1 st. 13 mm. bred guldgalon,
1 förgylld 3 mm. fyrkantsgalon,
1 stjärna;

för brandkapten:

1 förgylld 3 mm. fyrkantsgalon,
3 stjärnor i triangel;

för överbrandmästare:

1 förgylld 3 mm. fyrkantsgalon,
2 stjärnor på bredden av axel-
klaffen;

för brandmästare:

1 förgylld 3 mm. fyrkantsgalon,
1 stjärna;

för brandförman:

1 förgylld 3 mm fyrkantsgalon.

Brandman skall ha svart fyrkantssnöre runt axelklaffarna. På axelklaffarna anbringas, förutom gradbeteckning för befäl, monogram för all personal. Den breda guldgalonen skall vara av slät vävnad. Guldgalon, fyrkantsgalon och fyrkantssnöre skola gå runt axelklaffarna. Stjärnorna placeras med stjärnspetsen mot kragen.

Beträffande gradbeteckning i övrigt se fig. 12 a.

För *borgarbrandkår* utgöres gradbeteckningen av:

för brandchef:

1 förgylld 3 mm. fyrkantsgalon,
3 stjärnor i triangel;

för vice brandchef:

1 förgylld 3 mm. fyrkantsgalon,
2 stjärnor på bredden av axel-
klaffarna;

*för överbrandmästare och brand-
mästare:*

1 förgylld 3 mm. fyrkantsgalon
utan stjärna;

för brandförman:

1 vinkel av guldgalon (se All-
männa bestämmelser).

Brandförman och brandman sko-
la — till skillnad från motsvarande
befattningshavare vid yrkes-

brandkår — *icke* ha svart fyrkants-
snöre runt axelklaffarna.

På axelklaffarna anbringas, för-
utom gradbeteckning för befäl, mo-
nogram för all personal. Fyrkants-
galon skall gå runt axelklaffarna.
Stjärnorna skola placeras med
stjärnspets mot kragen. Vinkeln
för brandförman placeras med vin-
kelspetsen mot kragen. Beträffande
gradbeteckningen i övrigt se
fig. 12 b.

Anm. betr. vapenrock. Mindre
avvikelser från de i detta regle-
mente givna bestämmelserna för
vapenrock, m/43, utförande må
göras, dock med iakttagande av,
att utförandet blir i *huvudsaklig*
överensstämmelse med den regle-
menterade modellen.

2. *Skjorta.* Till m/43 skall i
dagligt bruk bäras ljusgrå eller
ljusblå skjorta med dubbelvikt styv
eller halvstyv krage i samma färg
samt svart eller mörkblå omönst-
rad slips. — Vit skjorta och dub-
belvikt vit krage med svart slips
må även bäras.

3. *Långbyxor* av vanlig modell
utan slag med 2 sidofickor framtill
och 2 bakfickor.

4. *Spetsbyxor* (fig. 9) av vanlig
modell med ballongen slutande
ovanför knäet; 2 tvärfickor fram-
till och 2 baktill.

5. *Väst.* Till vapenrock m/43 må
— efter vederbörande brandchefs
bestämmande — väst användas.

6. *Kappa* (fig. 11) utföres av
samma tyg som vapenrock samt
enligt nedanstående:

dubbelradig med 6 stora knap-
par i varje rad, figursydd;

rundskuren krage med slag, som
efter behov kunna bäras helt hop-
knäppta vid halsen eller uppknäp-
pta intill 3:dje knappen; även hö-
ger slag förses med ett c:a 3 cm.
stort knapphål;

tvådelad ryggsleif i midjehöjd;
ärmar med spetsiga uppslag;

2 *insydda, utvändiga fickor* med
raka ficklock;

2 *invändiga fickor*, en på var sida;

lång ryggsliits;

axelklaffar med monogram och — för befäl — gradbeteckning; axelklaffarna skola vara fastsydda i ärmsömmen och knäppas på stor knapp i övre ändan;

foder av lämpligt svart tyg;

(*löstagbart yllefoder* med ärm-
mar).

Mått- och detaljuppgifter.

Kappans längd minst 10 cm. nedanför knäet.

Knappraderna, som nedtill gå parallellt, skola upptill gå något i sär, så att avståndet blir bredare upptill. Det nedersta knapparet anbringas 4—5 cm under midjelinjen, det översta paret så, att kragen ligger väl till, då den är hopknäppt i halsen.

Kragens bredd baktill cirka 7 cm. och framtill cirka 10 cm., räknat från chrochén till kragspetsen. Kragens hörn skola ha cirka 60 graders vinkel.

Ryggsleifen (fig. 11), tvådelad, 4—4,5 cm. bred vid sidsömmen och 6—7 cm. bred mitt bak med två stora knappar lodrätt.

Ärmuppslagen skola vara 10—12 cm. höga vid yttersömmarna och 14—15 cm. höga vid spetsen.

Ficklockens överkanter skola vara horisontella och anbringas 4—6 cm. nedanför nedersta knapparet; ficklockens bredd 18—20 cm. och höjd 7—8 cm.

Fickornas bredd cirka 20 cm. och djup 25 cm.

Ryggsliitsen skall börja cirka 5 cm. under midjan. Skörten skola gå väl om lott med varandra.

Axelklaffarnas mått och gradbeteckning skola göras i likhet med vapenrockens (se IV B 1).

Anm. betr. kragen. I stället för tygkrage må vintertid användas krage av svart, krusigt pälsverk.

7. *Trenchcoat*, av vanlig modell i mörkblå färg, må — efter vederbörande brandchefs bestämmande — användas i stället för kappa. —

Gradbeteckning på axelklaffar, som må göras löstagbara, enligt bestämmelserna för vapenrock (se IV B 1).

8. *Halssskydd.* Till m/43 må bäras halsskydd av svart eller mörkblått stickat ylle.

Halsskyddets bredd skal vara 15—20 cm. och längd cirka 1 m.

V. VIT SOMMARUNIFORM.

Vit sommaruniform utföres av linne eller bomullstyg i två modeller: modell Stockholm och modell 1943.

A. Modell Stockholm.

Vit kollett utföres i huvudsaklig överensstämmelse med den blå kolletten m/S (se IV A 1), dock med följande avvikelser:

knapparna framtill göras löstagbara, inget bakskört, inga knappar i ryggen, ingen invändig ficka, inga uppslag på ärmarna, ingen gradbeteckning eller dylikt på ståndkragen, inga axeltränisar, inget foder.

— Gradbeteckning anbringas på axelklaffar, vilka göras löstagbara, enligt bestämmelserna för vapenrock (se IV B 1).

B. Modell 1943.

Vit vapenrock utföres i huvudsaklig överensstämmelse med den blå vapenrocken m/43 (se IV B 1), dock med följande avvikelser:

knapparna framtill göras löstagbara, slagen göras icke hopknäppbara, inga sidofickor, inga invändiga fickor, inga uppslag på ärmarna, inget foder, axelklaffarna göras löstagbara. — Gradbeteckning på axelklaffarna enligt bestämmelserna för vapenrock (se IV B 1).

Skjorta: Till vit vapenrock bäres vit skjorta med dubbelvikt vit krage samt svart slips.



FIG 1



FIG 2

SKALA $\frac{2}{3}$
FIG 3SKALA $\frac{2}{3}$
FIG 4

FIG 5

MÖSSMÄRKE
SKALA $\frac{2}{3}$
FÖR BRANDCH-BRAND-
MÄSTARE.MÖSSMÄRKE
FÖR BRANDFÖRMAN
BRANDMAN.
SKALA $\frac{2}{3}$

MÅTT I M. M.

FIG 6

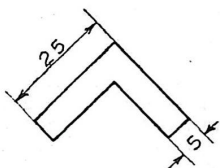
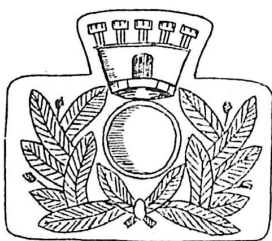
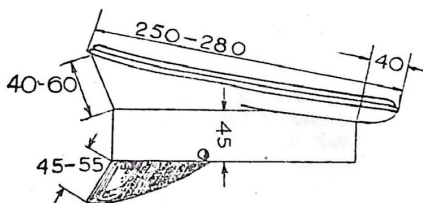

FIG 6 a

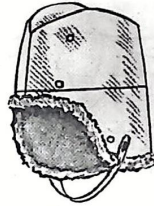

FIG 6 b

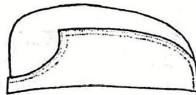

FIG 7

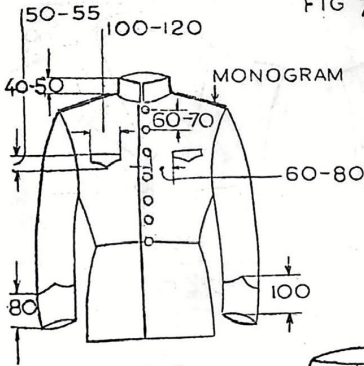

FIG 8

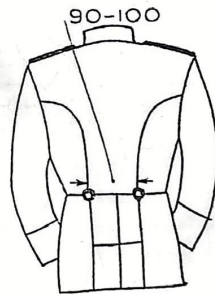

FIG 8

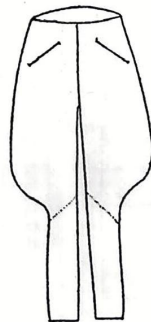

FIG 9

MÅTT I M.M.

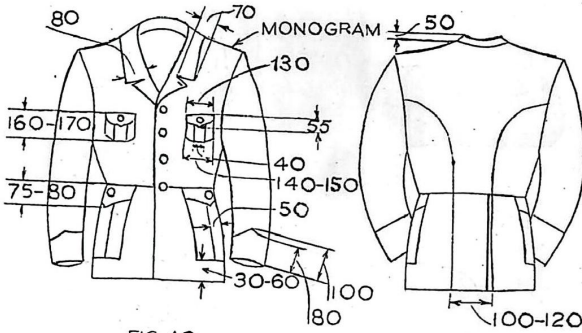

FIG 10.

FIG 10.

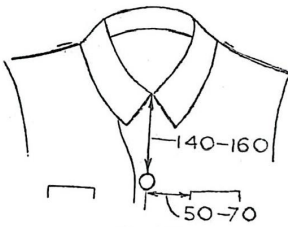

FIG 10

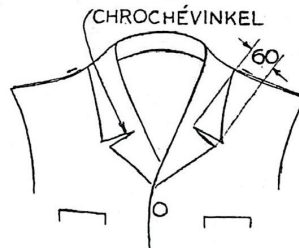
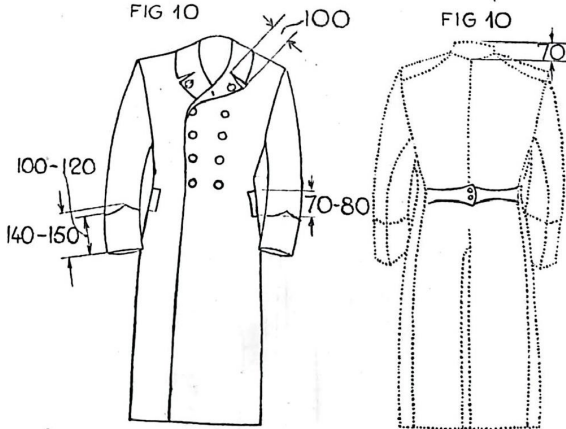

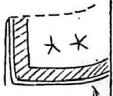
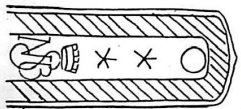
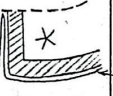
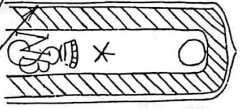

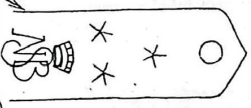
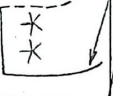
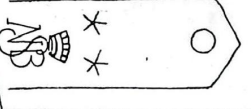

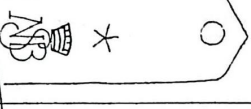
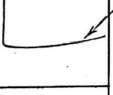
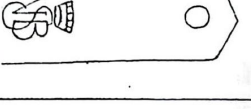

FIG 10



MÅTT I M.M.

FIG 11.

Yrkesbrandkåren.

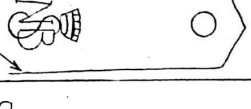
	m/s		m/43
Brandchef			
v.Brandchef		Förgylld 3 mm fyrkants- galon	
Brandkapten			
Överbrand- mästare			
Brandmästare			
Brandförman			
Brandman		Svart fyrkants- snöre	
FIG 12a			

Borgarbrandkåren.

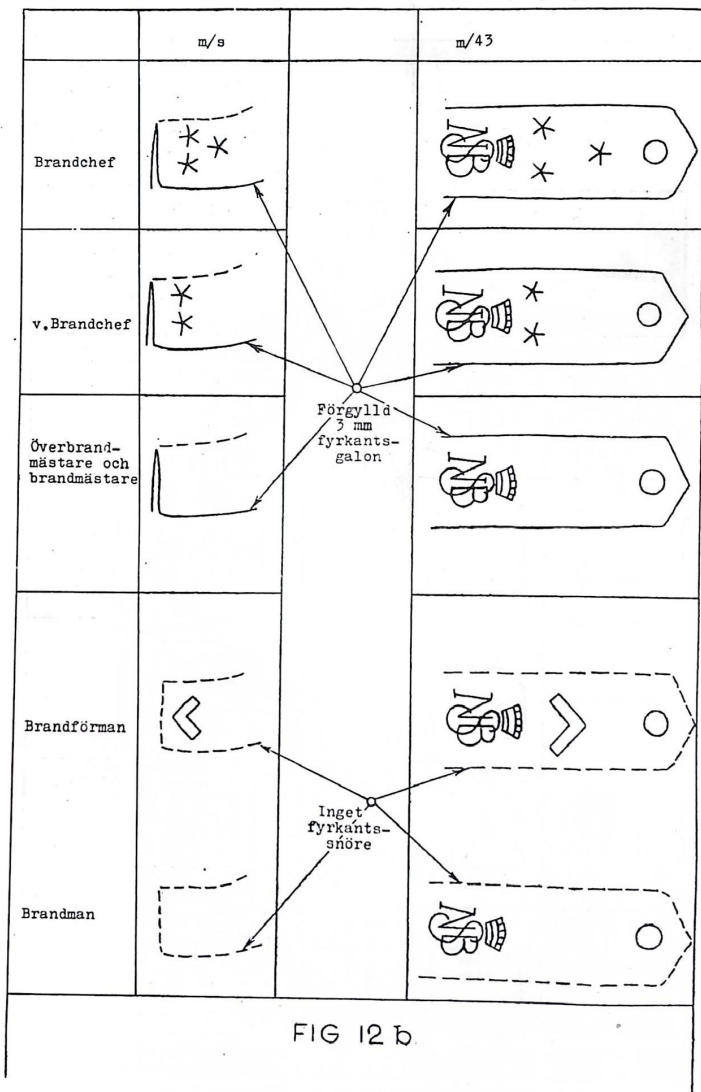

Uniformsfrågan.

Den primära avsikten med uniform är att för utomstående markera, att bäraren tillhör en viss bestämd kår eller organisation och har de rättigheter och skyldigheter, som eventuellt tillkommer denna kår. Uniformen skall därför ha sådan särprägel, att allmänheten lätt kan skilja den från andra uniformer. Den skall dessutom, om den ej är avsedd endast för parad, vara ett praktiskt och trivsamt arbetsplagg, estetiskt tilltalande men ej ett uttrycksmedel för individens lust att smycka sig med vackra kläder.

Med brandkårsuniformerna från äldre skeden var det både si och så i flera av dessa avseenden, men en sak hade de, som var karakteristisk just för brandkåren även om den var i prälägaste laget, och det var "kringlan" på kavajärmarna. Den detaljen var så särskild för brandkåren och så inarbetad i allmänhetens medvetande, att ingen tvekan rådde om vart en sådan uniform hörde. Trots att ingen önskar kringlan tillbaka är det dock med en viss ledsnad man konstaterar, att brandkåreerna för närvarande sakna ett emblem, som tydligt anger dess verksamhet het eller är känt av allmänheten såsom just brandkårens igenkänningstecken.

Brandkårsuniformerna i vårt land ha alltid haft en viss militär prägel, vilket hängt kvar som erinring från de tider då brandkåreerna voro "grundade på militär fot", som det hette på den tiden, och gradbeteckningen, särskilt för det högste befälet, har i de flesta fall varit direkta kopior av officerarnas. Detta senare har av många för att ej säga de flesta brandbefäl betraktats som mindre lämpligt och troligen av officerarna

som icke rättmätigt. Man skulle därför kunna ha väntat sig, att, då nya brandkårsuniformen utformades, hänsyn hade tagits härtill och åtminstone något förslag framlagts, i vilket såväl gradbeteckningar som uniformssnitt radikalt omändrats och fått sådan utformning, att de ej kunnat förväxlas med försvarsmaktens. Detta har emellertid icke skett, utan i stället har man kommit fram till två uniformstyper, av vilka den ena i stort sett överensstämmer med den militära typ, som sedan länge använts vid Stockholms brandkår och en del andra kårer, och den andra är en så gott som exakt kopia av flygvapnets uniform med livsömmar och allt. Ett bevis på bristande fantasi. Dessutom har för befälet fastställts gradbeteckningar, som fortfarande äro rent militära och som, om de ses mot bakgrunden av den befälsställning, som militära befattningshavare med motsvarande gradbeteckningar intaga, icke stå i rimlig proportion till den tjänst-, som brandbefäl i mindre och medelstora städer utöva. Eller vill någon påstå att chefen för en brandkår om tolv till femton man har ens tillnärmelsevis sådant befäl och ansvar, som gör honom berättigad att i tjänsteställning jämföra sig med en överstelöjtnant. Och då man icke har kunnat frigöra sig från de militära gradbeteckningarna är det helt naturligt, att sådana jämförelser göras av utomstående, och att brandbefälet därvid kommer att framstå i en löjlig dager. Särskilt som i dessa tider en allmän strävan efter förenkling av uniformerna med undvikande av onödiga utsmyckningar gjort sig gällande. Att de högsta tjänsterna inom försvarsmakten har kommit att få si-

na uniformer försedda med en hel del galoner och stjärnor har varit oundvikligt, emedan det finnes så många befälsgrader, och emedan även den lägsta graden anses böra ha någon galon. Men att brandchefen vid en brandkår med låt oss säga tre befälsgrader plockar på sig så många distinktioner, som de nya brandkårsuniformerna medgiver, är både onödigt och skratretande. Ty för vems del äro dessa gradbeteckningar avsedda? Alla hans tolv till femton underlydande känna honom så väl, att det knappast kan vara för att beteckna sin ställning inför dem, som stjärnor och galoner kommit till. Befolkningen i den stad, där han är verksam, lär sig också ganska snart att känna igen sin brandchef, så för deras del äro rikliga utmärkelse-tecken ej behöfliga. Detta under förutsättning att brandchefen har de egenskaper, som en brandchef bör ha för att rätt sköta sin tjänst och skaffa sig aktning hos allmänheten. Har han inte sådana egenskaper, kan han möjligtvis till en tid imponera på sin omgivning med en rikt guldsmidd uniform, men förr eller senare genomskådar man honom i alla fall, och då har man bara löjet eller i värsta fall endast gapskrattet till övers åt honom.

Denna rikliga gradbeteckning bär i sig också ett frö till kapprustning i fråga om galoner och stjärnor, som kan föra med sig dräpliga konsekvenser. Ingen kan få mig tro, att icke chefer för borgarbrandkärer och frivilliga brandkärer anse sig vara lika fina brandchefer som yrkesbrandcheferna; därför komma de också att helt enkelt lägga sig till med deras gradbeteckningar, och då kommer yrkesbefälet helt säkert att svara med ytterligare stjärnuppsättningar och så är marschen uppåt i gång. Nej, man skulle åtminstone ha nöjt sig med enklare gradbeteckningar och på ett eller annat

sätt skilt på yrkesbrandmän och andra. Det förtjänar att nämnas, att befälet vid Londons brandkår som tjänstedräkt använder kavaj-kostym av mörkblått tyg med vanliga civila knappar, trenchcoat utan gradbeteckningar samt uniformsmössa med brandkårens emblem. Trots denna enkla utrustning kan man även i England släcka eldsvådor och göra brandsyner.

Det är glädjande att man gjort detta försök att få en enhetlig uniform för vårt lands brandmän, men det är tråkigt att resultatet inte är fullt tillfredsställande. Jag har det intrycket, att vederbörande ej kunnat frigöra sig från önskemålet att i första hand se ut som en officer och i andra hand som brandbefäl. Det är också med förvåning jag konstaterar, att brandmännens fackföreningar utan vidare svalt sådana extra utsmyckningar för brandförmän som förgylld fyrkantsgalon kring axelklaffarna och guldfliätad dubbelsnodd som stormsnöre på mössan. Jag trodde, att demokratiseringen på detta område skulle söka sig en rakt motsatt väg.

Jag tror, att landets brandbefäl vid närmare eftertanke kommer att ångra sin medverkan till gradbeteckningsupprustningen. Det kan hos brandstyrelserna knappast väcka förtroende, då brandbefälet, såsom skett i en del städer, med få års mellanrum lägger sig till med finare och finare gradbeteckningar utan att eventuellt godtagbara skäl härför, såsom brandkårens väsentliga utökning, föreligga. Det måste tvärtom ingiva den tanken, att vederbörande är fåfång och ej ödmesgill, och får en sådan värdering av landets brandbefäl mera allmänt spridning, kan den medföra mycket tråkiga konsekvenser för brandskyddet i allmänhet och för brandbefälets löneförhållanden och sociala ställning i synnerhet.

S. E. J.

Brandmän - beväpning?

Vid fientliga anfall kunna även enstaka fallskärmsjägare orsaka stor fördörelse, om de uppträda resolut och ej stöta på väpnat motstånd. De kunna t. ex. bland annat spränga vattenledningar och brandbrunnar, förstöra motorsprutor, kapa slangledningar, förhindra brandkårspersonal att fullfölja sitt arbete o. s. v., allt i avsikt att åstadkomma förvirring och skada. Sådana fientliga soldater böra naturligtvis oskadliggöras snarast; de skola om möjligt aldrig givas tillfälle att använda sina vapen och sprängämnen. Det finnes emellertid inte sådan tillgång vare sig på militär personal eller hemvärn, att fallskärmsjägare, som släppas ned över ett omedelbart förut bombat område, kunna genast omhändertagas; man kan ju inte begära att militär och hemvärn skola befinna sig på alla platser i samhället; av taktiska skäl hållas de samlade på vissa punkter och innan de hinna ingripa kan mycken dyrbar tid ha gått till spillo och stor skada åstadkommit.

En personalgrupp, som emellertid omedelbart efter eller kanske rent av under pågående anfall finnes utspridd och i fullt arbete i samhället, är det civila luftskyddets. Dessa skulle alltså kunna tänkas taga hand om enstaka fallskärmsjägare och förhindra dem — med vapenmakt, om så erfordras — att fullfölja sina avsikter. Ja, detta låter mycket bra, men vilka förutsättningar har den civila luftskyddspersonalen för ett sådant värv? Ha de vapen, kan de sköta vapen, ha de nog kraftig fysik för att giva sig i strid och vilka risker, förutom den att bliva dödad i strid, löper de.

För att gå i ordning med frågorna, så finnes det väl icke någon luftskyddspersonal inom någon ort, som har vapen och långt mindre

vana att handskas med sådana, med undantag för polispersonalen. Beträffande de fysiska förutsättningarna får man väl säga, att den kvinnliga personalen är olämplig liksom även yngre ordonnanser och manlig personal över sextio år. Vidare får väl också, ur psykologisk synpunkt, även manlig personal ur sjukvårdstjänsten anses vara utesluten. Kvar står då manlig personal — i allmänhet i åldern över värnpliktsåldern — ur gasskydds- och röjningstjänsten, samt brandkårs- och polispersonal. Av dessa är gasskydds- och röjningspersonalen kanske inte så lämplig för här ifrågasatt ändamål, medan polis- och brandkårspersonal, som ju tillhöra mera fast disciplinerade kårer, ha en sådan allmän fysisk spänst och ålder, att de äro väl skickade för detta värv. I viss utsträckning har denna personal tidigare haft anställning vid krigsmakten och bör därför ha vana med vapen och militärt uppträdande.

Beträffande civilbefolkningens rätt att ingripa i strid synes sådan, enligt uppgifter i informationsstyrelsens broschyr "Om kriget kommer", endast föreligga om man anmäler sig som krigsfrivillig och bär den egna arméns uniform eller tillhör uniformerad frikår. Andra stridande civila betraktas av fienden som krypskyttar och löpa därför risk att, om de som fångar falla i fientliga händer, omedelbart ställas mot väggen och skjutas. Enligt uppgift i pressen skulle dock polismän anses som soldater och icke, enligt de mellanfolkliga krigsreglerna, kunna ådömas sådant straff. Brandmän däremot, som ju icke tillhöra någon militär organisation, äro, av vad jag kan förstå, endast att anses som vanliga civilister och komma väl att behandlas därefter, om

de tillfångatagas och det kan konstateras, att de med vapen delta git i strid.

"Om kriget kommer" gör klart för oss att envar bör och skall delta i landets försvar, och mot den principen kan inga invändningar resas. Det bör väl då också vara klart att även yrkesbrandmän vid våra brandkårer, vilka ju i stor utsträckning äro i värnpliktsåldern, men åtnjuta uppskov med krigstjänstgöring, äro underkastade samma skyldighet. Nu kan det kanske invändas, att det är viktigare att brandmän ägna sig åt eldsläckning än åt strid efter ett bombanfall, emedan annars hela samhället skulle kunna brinna av. Men får man taga sådana skäl i detta det totala krigets tidevarv? Är det inte bättre att våra samhällen är i egna händer än i fiendens även om de äro starkt eldskadade? Det stora målet måste dock vara att, även med de största offer, driva fienden ur landet.

Det kan ju även sägas, att brandkärerna nog kan bli utsatta för personalförluster ändå genom flyganfall och att det vore huvudlöst att riskera personalens liv genom aktivt stridsdeltagande; därigenom skulle ju våra samhällen helt kunna blottläggas på släckningskrafter vid kommande anfall. Ja, visst är detta riktigt, men med hänsyn till de lidanden, som befolkningen i ett erövrat land kan få utstå, äro inga risker och inga offer, som göras för landets försvar, för stora, och kan man genom en vågad aktion bidra till att förhindra ockupation och förödelse, så äro eventuella offer väl motiverade. Det är ju heller inte fråga om annat än sporadiska ingrepp mot enstaka fientliga soldater. Enligt min mening bör det därför inte råda någon tvekan om att brandmän skola aktivt delta i landets försvar i den begränsade omfattning, det här är fråga om.

Har man godtagit den principen, att brandmän med vapen skola ingripa i strid i den egna hemorten, skall man också giva dem vapen härför och det rättsliga skydd mot övergrepp från fiendens sida, som tillkommer varje soldat. Man kan inte försvara att, då dessa angelägenheter kan ordnas upp i fredstid, detta underlåtes, och det lämnas åt brandmännen att på egen risk anfalla landets fiender med avrättningshotet hängande över sig och med ej stridsdugliga vapen såsom jaktgevär, målskjutningspistoler och andra sådana vapen, som de kanske äga. Kan man giva brandmän vapen och det rättsliga skydd, som är nödvändigt för stridsdeltagande, så bör man också göra det och göra det redan i fredstid. Kan det möjligtvis ske genom en så enkel åtgärd som anslutning till hemvärdet?

Vapenutbildningen behöver icke bli en utbildning, som är lång och tidsödande, den kan säkert inskränkas till övning i att handha pistol och kulsprutepestol samt de enklaste reglerna för den enskilde soldatens uppträdande under gatustrider. Jag är övertygad om, att den militära ledningen skulle ställa övningsledare till förfogande, och med det inslag av reservofficerare och vid krigsmakten tidigare fast anställt underbefäl, som finnes vid de flesta brandkårer, bör en sådan utbildning ej stöta på större praktiska svårigheter.

Det är endast med tvekan jag tagit till orda i denna angelägenhet. Jag känner mig visserligen övertygad om, att de synpunkter, som jag framfört härovan, äro riktiga, men kanske saken kan ses även från andra håll, och kanske finnas skäl, som kullkasta mina argument. Det skulle vara intressant att höra andra brandmäns synpunkter på detta problem. Jag hoppas, att redaktören för denna tidskrift vill ställa sina spalter öppna för vidare inlägg.

S. E. J.

En återblick på brandskadeåret 1943.

Att skadorna skola ökas avsevärt under onormala år med sina speciella kristidsrisker, anhopning av värden, forcering av driften på många håll, brist på kunnig arbetskraft, ersättningsmateriel, gengasbilar, tråköls- och tjarugnar, vedeldning etc., är ett faktum, som icke är ägnat att förvåna. Brandskadeersättningarna per år utgjorde 1939: c:a 36 mill. och stego till c:a 53 mill. 1941, men sjönko 1942 till c:a 46 mill. — en stegring alltså jämfört med 1939 med 10 mil. Den glädjande vändningen i brandskadekurvan, som inträdde 1941, har sannolikt med all rätt, tillskrivits den intensiva brand- och luftskyddspropagandan och de många riskförbättringar som denna för- anlett.

Brandförsäkringsbolagen ha mer och mer sett som en av sina huvuduppgifter att verka för det förebyggande brandskyddet. Vi ha dessbättre ej behövt dragas med någon motsvarighet till förra världskrigets ur brandsynpunkt så farliga elektriska zinkledningar; vårt smörjproblem har likaledes kunnat lösas mera tillfredsställande. Våra chaufförer synas även ha lärt sig handhava de brandfarliga gengasbilarna på ett mindre lätt-sinnigt sätt än i början av krigstiden. All anledning finnes dock att noga följa utvecklingen av denna nya och förut oprövade kristidsföreteelse — ett av de allvarligaste brandfareproblemen. Man syndar alltså på många håll mot gengasbestämmeisernas föreskrifter och har svårt att förstå, att det är farligt att köra fram till och ännu värre att slagga sitt aggregat in på byggnader och dyrbara upplag. Det är svårt att säga vad gengasbilarna kostat försäkringsbolagen i ökade brandskador, men säkerligen rör

det sig om åtskilliga millioner kronor.

Ett annat ganska oprövat område, som brandbolagen fingo ge sig in på i och med krigstiden, har varit försäkring av kol- och tjarugnar. Även om konstruktionen av dessa ugnar föreföll bättre än beträffande förra världskrigets tjarfabriker, vilka så gott som alla så småningom gingo upp i rök, visade det sig snart, att brandfaran blivit betydligt underskattad. Särskilt under det gångna året har brandskadorna å dessa risker varit stora. Poolförsäkringarna utvisa under 1943 över 160 % skador i förhållande till premierna. Premiebetsämmeiserna ha därför under året skärpts för denna riskkategori.

Det är givetvis svårt att redan nu bedöma 1943 års brandskaderesultat. Många stora lantgårdsbränder ha inträffat, vilka särskilt hårt drabbat länsbolagen. Brandorsaken har i påfallande många fall varit barns lek med tändstickor. De stora tråkölsupplagen ha åter visat sig vara farliga brandrisker. Några större snickerier återfinnas — förstås — i årets brandkrönika.

Januari och *februari* månader voro relativt goda brandmånader. I februari hade vi dock en storbrand i Munthers wellpappfabrik utanför Stockholm. Den kostade 950.000 kr. jämte en betydande avbrottsskada.

Mars var en skaderik månad. Större bränder hemsökte Skogstors sägverk vid Eskilstuna, Amelns konservfabrik och Hasses skeppsfournering i Göteborg, Kooperativas magasin å Stora Holmen i Gävle, Torsborgs Spinneri, Tibble gård invid Stockholm.

I *april* märkas eldsvådorna å Sigtunaskolan, Sjöholms och Stege-

borgs lantgårdar, ett träkolsmagasin i Alvesta, Åsele tjärfabrik.

I maj inträffade större bränder hos AB Junohus i Uddevalla och i Gullbergsvassområdet i Göteborg.

I juni lade en millionbrand Hällefors bruks lädfabrik i aska. Å Hultmans holme hade vi ånyo en "kåkstads"-brand i Göteborg. Ett spannmålsmagasin med sitt dyrbara innehåll i Hedemora förstördes.

I juli hade vi en större brädgårdsbrand hos Kungsgården-Marieberg AB. En pyroman orsakade många och stora brasor i Malmö, Göteborg och Hässleholm, innan han upptäcktes.

Augusti var en svår brandmånad. I Tingstad, Göteborg, inträffade i början av månaden en väldig brand i div. upplag och fabriker (Swenson & Tengblad, Wærn & C:o samt Anilinkompaniet), som förorsakade skador för c:a 2 mill. — varav hälften tillhörde staten och var oförsäkrat. Senare i månaden uppstod åter en brand i det eldfångda Gullbergsvassområdet i Göteborg. Hällefors träkolsmagasin, Sikfors, antändes och en skada på nära miljonen blev resultatet. Förhärjande bränder i Vänerens träförädling i Lidköping och Granviks sågverk vid Karlsborg samt Piteå trädestillationsverk avslutade månadens brandkrönika.

September fortsatte med en större brand i Karlshamns Oljefabrik och ytterligare en stor träkolsbrand, denna gång hos Guldsmedshytte AB, som kostade nära miljonen.

Oktober uppvisade bl. a. en stor lantgårdsbrand å Duweheds gård och en brand vid Riddarhytte gruva.

November var en relativt bra brandmånad, utan några extremt stora bränder.

I december hade vi en större brasa i Ewers takpappfabrik i Hälsingborg och en i Fribergss möbelfabrik i Borås. En brand som kostade Statens järnvägar över en miljon, kanske två, inträffade mitt i

jultrafiken i en omformarstation i Ljusdal — men denna var oförsäkrad.

Årets början och slut voro sålunda ur brandsynpunkt mindre förlustbringande än övriga delen av året och slutresultatet torde ungefär motsvara 1942: skadekurvan ligger alltså alltjämt på en hög nivå — omkring 45 mill. (?), men visar dock en sjunkande tendens jämfört med toppåret 1941.

NOTIS

Härnösands stads brandväsen under 1943.

Antalet utryckningar har under året utgjort 130 st., varav för eldsvåda eller tillbud därtill 38 gånger, soteld 64 gånger, fall av nödläge eller annan orsak 19, landsutryckning 6, skogseld och gräsbrand 3 gånger.

Alarmering har 2 gånger skett genom brandskåp, 4 gånger genom aut. brandalarm (varav 3 för fellsignal), 4 gånger genom bud och övriga per telefon.

Eldsvådorna ha släckts med i 14 fall 1 ledning från brandpost, 2 fall 3 ledningar från brandpost, 1 fall 7 ledningar från brandpost, 1 fall 2 ledningar från brandpost samt 1 ledning från motorspruta, 1 fall 3 ledningar från brandpost samt 1 ledning från motorspruta, 6 fall 1 grenad ledning från motorspruta. Övriga bränder hava släckts med mindre handeldsläckningsredskap.

Sammanlagda längden av vid eldsvåda använd slang utgör 5.910 meter.

Brandskåpens antal äro vid årets slut 38 st. och brandposternas antal utgöra 280 st.

Ambulanstjänsten ombesörjes sedan 1 mars med 2 ambulanser. Ambulanstransporternas antal utgör 524 varav 185 utom staden.

FRÅN LÄNSFÖRBUNDEN.

Stockholms läns Brandkårsförbund.

T. f. Brandkonsulent: Kapten *Erik Gillner*. Exp.: Styrmansgatan 1, Stockholm.
Telefon 606308.

Brandskyddet vid A-B Atlas Diesel.

Industribrandkåren, brandskyddskommittén och luftskyddets brandavdelning svara för brandskyddet vid A/B Atlas Diesel.

Industribrandkåren består av brandchef, vice brandchef, 4 brandförmän, 4 brandmaskinister och 18 brandmän. Därjämte finnes en bärgningsavdelning om 1 förman och 10 man. Den rörliga utrustningen, som förvaras i brandstationen, utgöres av 2 redskapskärror, 1 stegkärra, 1 transportabel strålkastare och 1 bärgningskärra. Var och en av redskapskärrorna äro utrustade med 200 m 63 mm slang, 1 brandposthuvud, 2 grenrör, 4 strålrör, slangbryggor, tågvirke m. m. Den ena kärran har därjämte utrustning för en angreppsgrupp i form av pyttsspruta, yxa, kofot och elektrisk handlykta, den andra medför kometrör. Förutom denna rörliga utrustning finns det vid varje brandpost 25 m 63 mm slang, 1 strålrör samt, där så erfordras, brandposthuvud. 95 st. eldsläckningsapparater äro utplacerade, därav 2 st. större skumsläckningsaggregat vid de provrum, där bensenmotorer provas. 25 m 25 mm slang med strålrör har anbringats på kontorstoletter, och räddningslinor finnas i lokaler, där sådana kunna komma till användning.

Vatten för eldsläckning erhålles från en pumpstation med en pumpkapacitet om 4500 min.-lit. och be-

lägen vid Långsjön, c:a 150 m från verkstadsområdet. Pumparna äro elektromotordrivna, och i pumpstationen finnes en dieselmotorgenerator, som kan lämna tillräcklig el. energi, om strömavbrott skulle inträffa. Från pumpstationen gå 2 st. tryckledningar olika vägar till verkstadsområdet, där de förenas, så att en ringlinje uppstår. Skulle den ena tryckledningen bli satt ur funktion, är den återstående av sådan dimension, att den kan förse hela ledningsnätet med vatten. I ledningsnätet har en 18 m³ utjämnings tank förlagts till ett väntorn. Inom verkstadsområdet äro ett 50-tal brandposter jämnt fördelade, varjämte pumpstationen har fyra slanguttag samt tillräckligt med slang för direkt utläggning till verkstadsområdet. I en nära framtid, då Nacka kommuns vattenledningsnät kommer att framdragas till Atlas Diesel, blir även detta ledningsnät försett med brandposter.

Brandchefen, som tillika är ordförande i brandskyddskommittén, har förutom ansvaret för brandskyddsutrustning och brandkår, även att tillse att kravet på brandskydd tillgodoses vid ny- och ombyggnader. Vice brandchefen har förutom brandkärstjänst den administrativa skötseln av brandkåren på sin lott. Brandförmännen, vilka äro bosatta inom verkstadens bostadsområde, ha jourtjänst var

fjärde vecka och få under denna vecka icke avlägsna sig från verkstads- eller bostadsområdet. I deras jourtjänst ingår dessutom att de skola företaga minst en inspektion av hela området per vecka. Vintertid skola de inspektera brandposterna dagligen. Brandmännen, av vilka en del göra jourtjänst, äro även bosatta inom verkstadens område. Deras jourtjänst består i att de ej få avlägsna sig från verkstads- eller bostadsområdet.

Anmälan om brandfara göres till huvudporten, där bevakning finnes hela dygnet. Portvakten ger brandlarm medelst verkstadens tyfonanläggning, som är så anordnad, att larm kan ges antingen inom hela området eller endast inom viss del därav. Vid larm samlas brandkåren vid brandstationen, varifrån utryckning sker under jourhavande brandförmannens befäl. Så snart någon av brandcheferna infinner sig, övertager denne befälet. Brandkåren är under släckningsarbete organiserad i tremannagrupper. En brandmaskinist befinner sig alltid inom verkstadsområdet, och när brandlarm ges, beger sig tjänstgörande brandmaskinisten till pumpstationen och startar dieselmotorgeneratoren samt kvarstannar där för att sköta pumparna. Medelst ett särskilt lokaltelefonnät, benämnt "brand och vatten", stå brandbefäl, maskinister och vakter i förbindelse med varandra och äro således oberoende av de ordinarie telefonsystemen.

Brandskyddskommittén består av brandchefen, ordförande, v. brandchefen, sekreterare, samt som övriga ledamöter, brandförmännen, vilka representera såväl tjänstemän som arbetare, vaktförmannen som förbindelseman med vakterna samt ett skyddsombud som förbindelseman med skyddsombuden.

Såväl vakter som skyddsombud äro nämligen engagerade i brandskyddsarbetet. Deras uppgift är i första hand att iakttaga och rapportera allt, som kan göras för att öka brandskyddet. Vakterna, av vilka minst fyra alltid finnas inom verkstadsområdet, skola under sin patrulltjänst ägna särskild uppmärksamhet åt brandskyddet, och skyddsombuden, av vilka ett eller flera finnas på varje avdelning, ha till uppgift att rapportera sådant, som kan öka eldfaran på deras avdelning. Skyddsombuden lämna exempelvis rapport till portvakten, då de gå hem efter avslutat arbete, om eldfarligt material bearbetats, svetsning förekommit på deras avdelning under dagen etc. Dessa rapporter överlämnas sedan till vakten, som går "eldrond" efter arbetstidens slut. Rapporterna ge anvisning om vilka platser, han skall ägna särskild uppmärksamhet. Vakter och skyddsombud deltaga även i brandskyddsarbetet genom att avge förslag om förebyggande brandskyddsåtgärder, varjämte vakterna skola kontrollera branddörrar m. m. Såväl vakter som skyddsombud övas i bruket av brandredskap. Brandskyddskommittén arbetar i övrigt enligt de instruktioner, som äro föreslagna av Svenska Brandskyddsföreningen.

Luftskyddets brandavdelning är organiserad med en tjänstegrenscheff, vilken är en av industribrandkårens brandförmän, 3 brandavdelningar och 16 husbrandvakter. Som övningsmateriel disponera de 2 redskapskärror, placerade i en reservbrandstation. Vid krigstillstånd övertaga de både industribrandkårens utrustning och uppgifter.

H. Andersson.